

PPlevelDUO

S nepomičnom ili pomičnom glavom, za tren oka. Моментальный выбор варианта с фиксированной или наклоняющейся головкой.

Zahvaljujući novim podlogama za dignute podove PP Level Duo tvrtke Profilpas, moguće je odabrati za tren oka ili pomičnu ili nepomičnu glavu, izravno u fazi polaganja.

Zahvaljujući prstenu adapteru **Perfect Ring** možete se lako odlučiti za bilo koje rješenje. Ako se nosač postavi između glave i vijka, bit će nepomičan. Nasuprot, ukoliko je potrebno kompenzirati nagib površine do 6%, dovoljno je ne postaviti prsten da se dobije pomični sustav.

Pored toga što PP Level Duo pojednostavljuje rad u fazi polaganja, on nudi i dva tipa nosača: nosač s nepomičnom i nosač pomičnom glavom.

Новые опоры для фальшполов PP Level Duo фирмы Profilpas позволяют моментально, прямо на этапе установки, выбирать фиксированный или наклоняющийся вариант головки.

Выбор легко осуществляется с помощью **специального преобразовательного кольца Perfect Ring**. Если вставить его между головкой и винтом, опора фиксируется. А в случае, если нужно компенсировать уклон поверхности до 6%, достаточно не вставлять кольцо, чтобы получить наклоняющуюся систему.

PP Level Duo не только упрощает работу укладчика, но и устраняет необходимость в двойном запасе опор с фиксированной и наклоняющейся головкой.

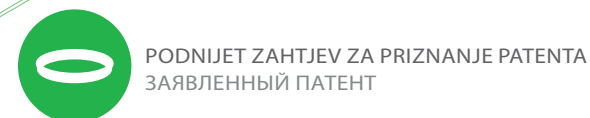

PODNIJET ZAHTJEV ZA PRIZNANJE PATENTA
ЗАЯВЛЕННЫЙ ПАТЕНТ

Prsten adapter isporučuje se u pakiranju skupa s nosačem.
Преобразовательное кольцо поставляется в комплекте с опорой.

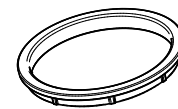

Kada se postavi prsten adapter **Perfect Ring**, nosač je nepomičan.
При вставленном преобразовательном кольце **Perfect Ring** опора фиксируется.

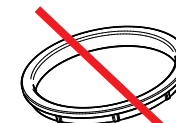

Kada se izvadi prsten adapter **Perfect Ring**, nosač je pomičan.
Если преобразовательное кольцо **Perfect Ring** не вставлено, опора имеет возможность наклоняться.





brzina polaganja быстрая установка

Samo 5 sekundi za montažu nosača.

Опора устанавливается всего за 5 секунд.



podešavanje visine odozgor регулирование высоты сверху

Podešavanje visine odozgor pomoću ključa za podešavanje.

Высота регулируется сверху при помощи регулировочного ключа.



široki raspon visina широкий диапазон высот

Podesivi nosači sa širokim rasponom dostupnih visina, bez potrebe dodavanja produžnih elemenata.

Регулируемые опоры с широким диапазоном высот не требуют дополнительных удлинителей.



zaštita hidroizolacionog sloja защита гидроизоляции

Puna i zaobljena podloga sprječava urezivanje donjeg omotača koji je izložen opterećenju.

Прочное скошенное основание предотвращает порезы на нижнем защитном покрытии при нагрузке.



akustična izolacija звукоизоляция

Guma za zaštitu od buke ugrađena izravno na glavu.

Непосредственно в головку вделана резиновая звукопоглощающая подкладка.



nema zadržavanja vode устранение застоев

sustav s odvodnim rupama i kanalima koji onemogućava zadržavanje vode u bilo kojem dijelu nosača.

Система дренажных отверстий и канавок предотвращает застой воды в любой части опоры.



puna podloga za oslonac цельное опорное основание

Puna podloga za oslonac od 340 cm² za bolju distribuciju težine.

Цельное опорное основание 340 см² обеспечивает оптимальное распределение веса.



milimetarsko podešavanje миллиметровое регулирование

Milimetarsko podešavanje nagiba da se zajamči savršena ravnost.

Миллиметровое регулирование уклона обеспечивает идеальную плоскостность.



fuge od 2 i 4 mm стыковочные швы шириной 2, 3 и 4 мм

Krilci s urezima od 2, 3 i 4 mm za lako skidanje.

Выступы с насечками шириной 2, 3 и 4 мм облегчают демонтаж.



ekološko экологичность

Čitav nosač proizveden je od plastičnog materijala koji se može reciklirati.

Вся опора изготовлена из пластмассы, пригодной для вторичной переработки.

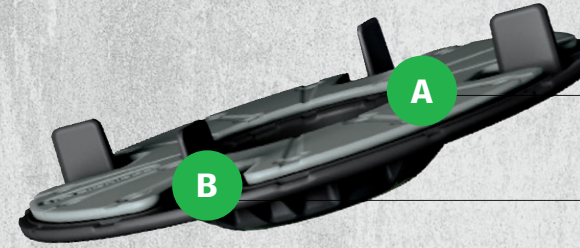

Glava s ugrađenom gumom za zaštitu od buke
В головку вставлена резиновая звукопоглощающая подкладка



Krilci s urezima za fuge od 2, 3 i 4 mm
Выступы с насечками для стыковочных швов шириной 2, 3 и 4 мм

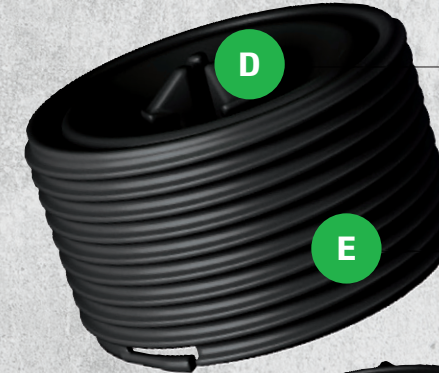

Prsten adapter Perfect Ring
Преобразовательное кольцо Perfect Ring

Sjedište za Perfect Ring
Выемка для кольца Perfect Ring

Vijak
Винт

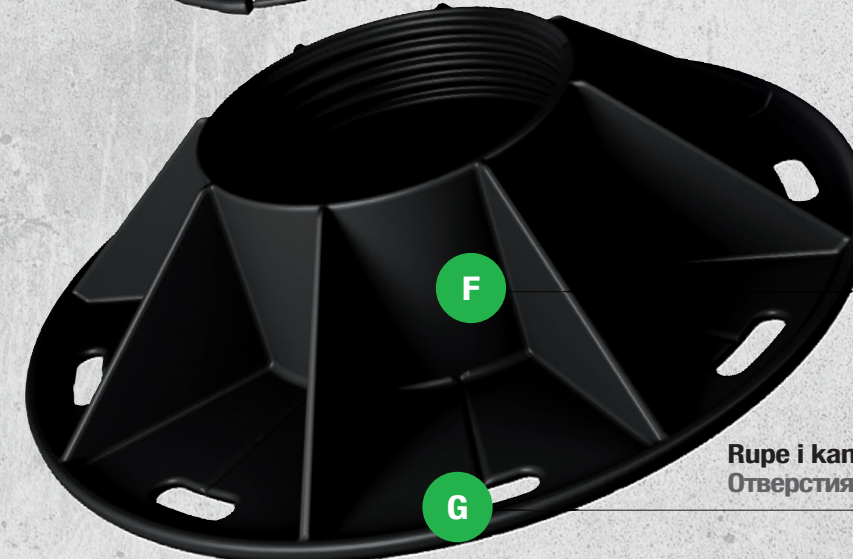

Podloga
Опорное основание

Rupe i kanali za odvod vode
Отверстия и канавки для отвода воды

Pet podloga za sve visine. Пять опор для любой высоты.

PP Level Duo
25/37

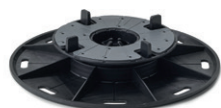

min 25
maks. 37
interval 12 mm

мин. 25
макс. 37
промежуток 12 мм

PP Level Duo
37/61

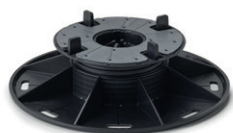

min 37
maks. 61
interval 24 mm

мин. 37
макс. 61
промежуток 24 мм

PP Level Duo
60/105



min 60
maks. 105
interval 45 mm

мин. 60
макс. 105
промежуток 45 мм

PP Level Duo
94/169



min 94
maks. 169
interval 75 mm

мин. 94
макс. 169
промежуток 75 мм

PP Level Duo
150/280



min 150
maks. 280
interval 130 mm

мин. 150
макс. 280
промежуток 130 мм

PP Level Duo
239/320



min 239
maks. 320
interval 81 mm
1 produžni element (80mm)

мин. 239
макс. 320
промежуток 81 мм
1 удлинитель (80 мм)

Za veće visine, dovoljno je dodati jedan ili više produžnih elemenata P1/80.

Большая высота достигается путем добавления одного или нескольких удлинителей P1/80.



prednosti za savršeno polaganje
преимущества,
обеспечивающие
идеальную укладку

brzo polaganje
быстрота установки

jednostavna montaža
простой монтаж

nisu potrebni produžni elementi za visine od 25 do 280 mm

для высоты от 25 до 280 мм
не требуются удлинители

Sustav za polaganje s dvije gredice.

Системы для укладки с алюминиевыми лагами.

Sustav s aluminijskim gredicama idealno je rješenje za polaganje keramičkih daski iste veličine i različitih veličina. Zahvaljujući ovom sustavu, polaganje dasaka bit će uvijek precizno, a u isto vrijeme se jamči i velika stabilnost i nevjerovatna otpornost.

Sustav s gredicama tvrtke Profilpas sastoji se od dvije gredice od prirodnog aluminijskog aluminija koje se postavljaju na odnosnu glavu i tako kreiraju tračnicu za postavljanje držača rastojanja. Zahvaljujući krilcima koja se mogu skinuti, držač rastojanja omogućava da daske ostanu u ispravnom položaju i da se realizira fuga od 4 mm.

Da se izbjegne izravni kontakt dasaka i aluminijskih gredica, može se postaviti ljepljiva traka od gume za zaštitu od buke po čitavoj dužini gredica ili samo na određenim mjestima. Zahvaljujući ovom sustavu moguće je polagati keramičke daske i mramorne pločice.

Система с алюминиевыми лагами - идеальное решение для укладки одноформатных и разноформатных керамических плит. Данная система обеспечивает точность укладки плит, большую стабильность и невероятную прочность.

Система Profilpas с лагами состоит из двух необработанных алюминиевых брусков, которые вставляются в специальную головку, образуя двойную направляющую для установки распорки. Распорка со снимающимися выступами удерживает листовый материал в нужном положении и позволяет выполнять стыковочный шов шириной 4 мм.

Во избежание прямого контакта между планками и алюминиевыми брусками по всей длине брусков или на некоторые участки можно наклеить резиновую звукопоглощающую клейкую ленту. С помощью данной системы можно устанавливать керамические панели и мраморную плитку.



PODNIJET ZAHTJEV ZA PRIZNANJE PATENTA
ЗАЯВЛЕННЫЙ ПАТЕНТ





sustav s dvije gredice ne vidi se zbog fuge.

Система с двумя лагами не просматривается сквозь стыковочный шов.

dvije gredice sprječavaju zadržavanje vode i nakupljanje prašine i nečistoće.

Два бруска предотвращают застой воды и скопление пыли и грязи.

zahvaljujući prostoru između dvije gredice, moguće je podesiti visinu nosača pomoću namjenskog ključa.

За счет расстояния между двумя лагами можно регулировать высоту опоры с помощью специального ключа.



PP Level Duo s glavom za decking. PP Level Duo с головкой для декинга.

Specijalna glava prikladna za bilo koji tip gredice za decking podove. Može se koristiti s bilo kojom podlogom iz asortimana PP Level Duo, ovisno o željenoj visini, može se koristiti kao nepomična ili pomična glava zahvaljujući prstenu adapteru Perfect Ring.

Специальная головка, подходящая для брусков всех видов для террасных настилов (декинга). Используется с любым основанием серии PP Level Duo, в зависимости от нужной высоты, может применяться в варианте с фиксированной или наклоняющейся головкой, устанавливаемом с помощью преобразовательного кольца Perfect Ring.

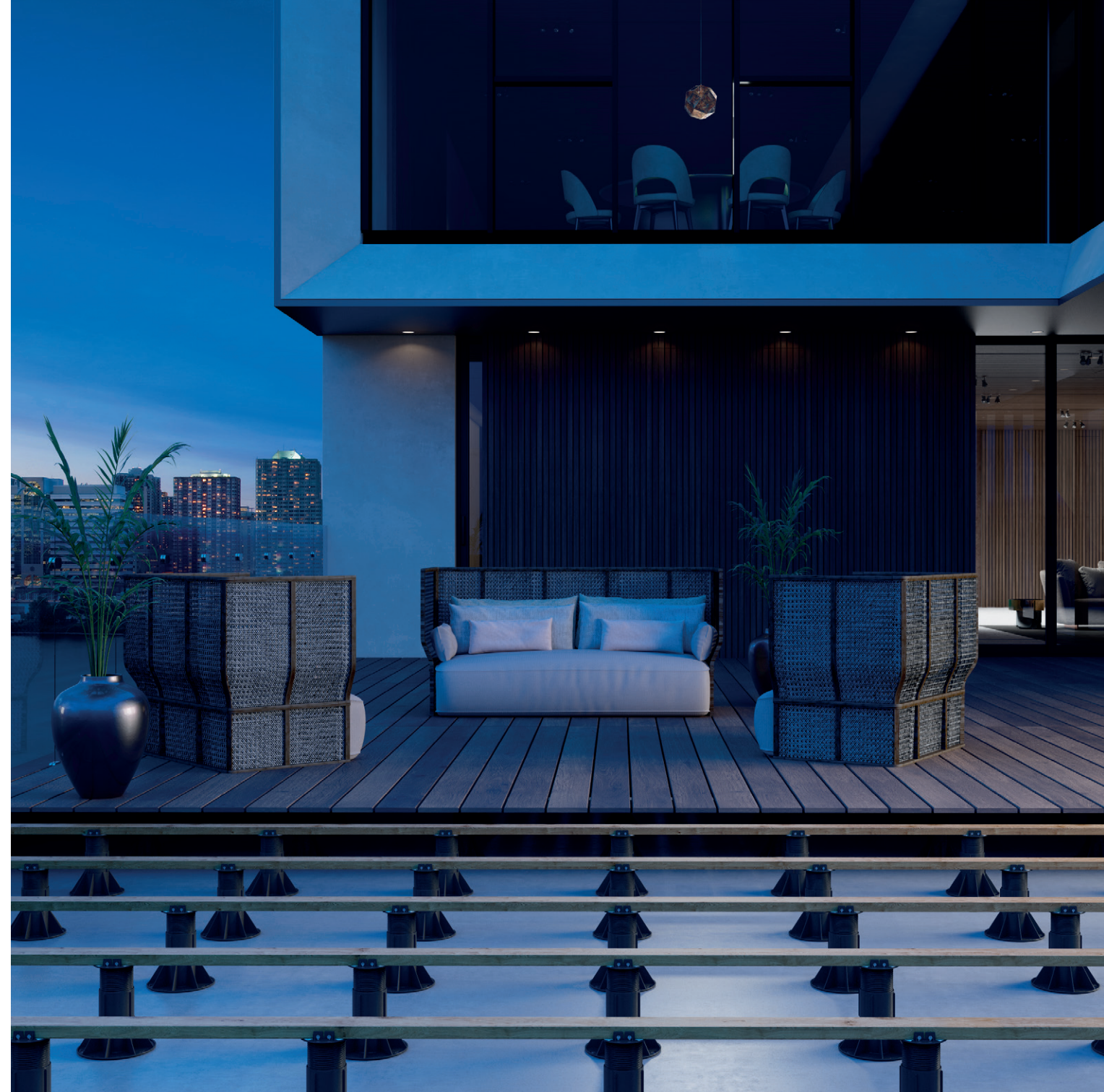
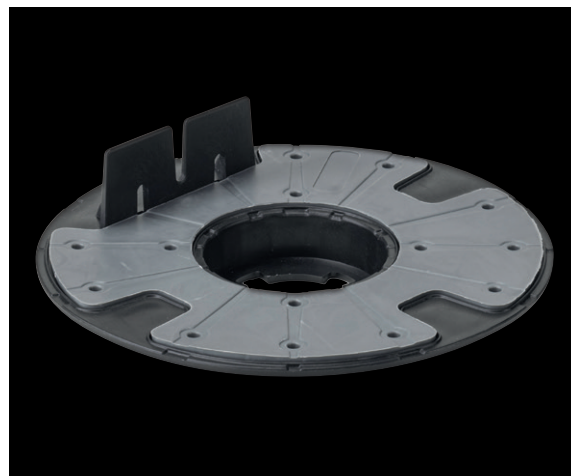

Dodaci za polaganje. Аксессуары для укладки.

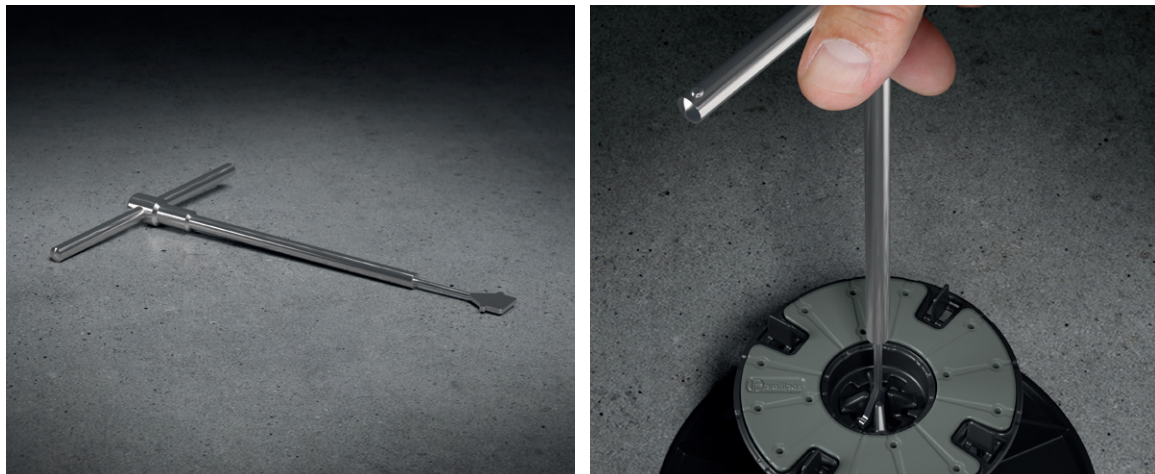

Ključ za podešavanje Регулировочный ключ

Sve podloge PP Level Duo mogu se podesiti po pitanju visine zahvaljujući ključu za podešavanje odozgor, koji omogućava i korekciju neznatnih nepravilnosti i kompenzaciju velikih nagiba, tako da se uvijek dobije u milimetar točan rezultat.

Все опоры PP Level Duo регулируются по высоте сверху при помощи регулировочного ключа, что позволяет корректировать небольшие неровности и компенсировать большой уклон, получая безупречный результат, выверенный до миллиметра.



Čelična spojnica Стальной зажим

Kompletni sustav za realizaciju savršenih stepenica i okomitih čela kod dignutih podova za eksterijere. PCC/01 i PCC/02 su dvije spojnice za postaviti na glavu i u podnožje obodnih i kutnih nosača: između dvije spojnice postavlja se pločica na način da se realizira savršeno estetska stepenica. Ovaj rezultat može se dobiti i sa spojnicom PCC/03 za polaganje tik uz okomite zidove, kako bi se uvijek održala ista udaljenost između pločica i zida.

Комплексная система для реализации идеальных ступеней и вертикальных кромок на наружных фальшполах. Зажимы PCC/01 и PCC/02 устанавливаются на головку и на основание периметральных и угловых опор. Между двумя зажимами устанавливается заделочная плитка, образующая идеальную с виду ступеньку. Аналогичный результат достигается с помощью зажима PCC/03, служащего для установки возле вертикальных стен и позволяющего поддерживать одинаковое расстояние между плиткой и стеной.

Zašto odabrati dignuti pod? Каковы преимущества фальшполов?



BRZINA POLAGANJA
Polaganje je brzo što znači uštedu novca i vremena.
БЫСТРАЯ УКЛАДКА
Быстрое выполнение укладки, сопряженное с экономической выгодой и экономией времени.



TOPLINSKA IZOLACIJA
Međuprostor između poda i hidroizolacionog sloja olakšava kruženje zraka tako da ovaj sloj duže traje.
ТЕРМОИЗОЛЯЦИЯ
Зазор между напольным покрытием и гидроизоляционным слоем обеспечивает циркуляцию воздуха и продлевает срок службы последнего.



OTICANJE VODE
Fuge između pločica omogućavaju brzo i prirodno oticanje vode.
ОТТОК ВОДЫ
Межплиточные стыковочные швы обеспечивают быстрое и естественное стекание воды.



EKONOMIČNO
Nije potrebno demoliranje u slučaju rekonstrukcije i nema troškova oko realizacije košuljice.
ЭКОНОМИЧНОСТЬ
При ремонте отсутствует необходимость в сносе, нет затрат на реализацию стяжки.



POD JE LAKŠI
U odnosu na tradicionalne lijepljene podove, zahvaljujući eliminaciji betonske košuljice.
БОЛЕЕ ЛЕГКОЕ НАПОЛЬНОЕ ПОКРЫТИЕ
По сравнению с традиционными наклеенными полами за счет отсутствия бетонной стяжки.

Namjena Назначение

Terase.
Rubovi bazena.
Pješački prijelazi na krovovima.
Pješački prijelazi na visećim vrtovima, gradskom prostoru i vrtovima uopće.

Террасы.
Бортики бассейна.
Проходы поверх настилов.
Пешеходные дорожки в висячих садах, городских зонах и парках.

Gdje se polaže Размещение

Na već postojeće podove bez demoliranja.
Na bilo koji tip hidroizolacije: bitumenski omotač, tekući omotač.
Na betonske ploče.
Na stabilizirani šljunak.

Поверх имеющегося напольного покрытия без демонтажа.
Поверх гидроизоляции любого вида: битумной мембраны, синтетических покрытий, жидких гидроизоляционных покрытий.
Поверх бетонных перекрытий.
На стабилизированном гравийном покрытии.

Kompatibilni materijal Совместимые материалы

Keramičke pločice.
Prirodni kamen.
Mramor i granit.
Montažne betonske pločice.
Decking i drvene daske.

Керамическая плитка.
Натуральный камень разных видов.
Мрамор и гранит.
Сборные бетонные плиты.
Террасные настилы (декинг) и деревянные доски.



Odlična sposobnost poda da upije širenje i pomicanja konstrukcije zahvaljujući funkciji razdjeljivanja podloga.

Превосходная компенсация полом расширений и структурных смещений за счет разделительной функции опор.

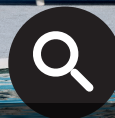

Međuprostor između poda i hidroizolacionog sloja omogućava prolaz i jednostavni pregled cijevi i instalacija.

Зазор между напольным покрытием и гидроизоляционным слоем дает возможность прокладывать трубы и проводку и легко добираться до них для осмотра.



Hidroizolacioni sloj se lakše može pregledati, a da nije potrebno demolirati pod.

Гидроизоляция доступна для осмотра без необходимости демонтировать пол.

Sheme polaganja. Схемы укладки.

Veličina | Формат 20x120 см

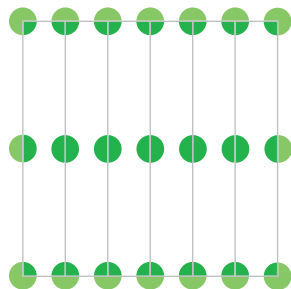

Veličina | Формат 30x60 см

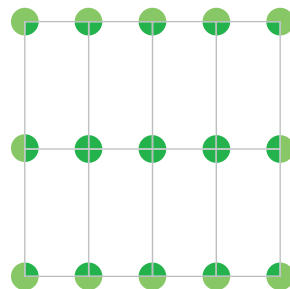

Veličina | Формат 30x120 см

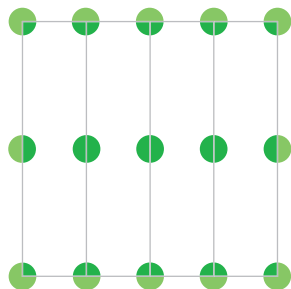

Veličina | Формат 60x90 см

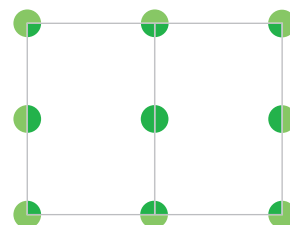

Veličina | Формат 60x120 см

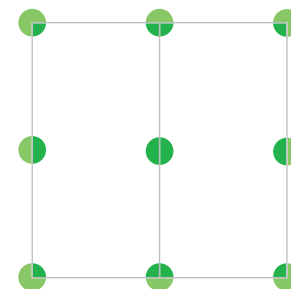

Veličina | Формат 80x80 см

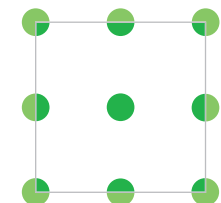

Veličina | Формат 40x40 см

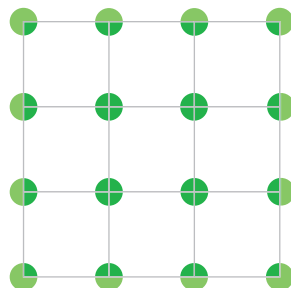

Veličina | Формат 40x80 см

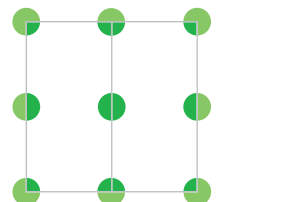

Veličina | Формат 40x120 см

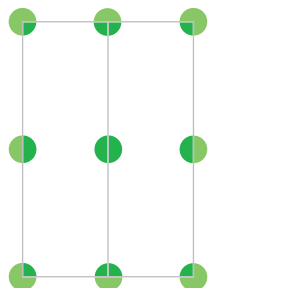

Veličina | Формат 90x90 см

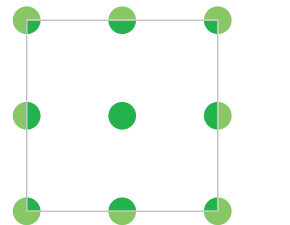

Veličina | Формат 20x120 см
s gredicama | с брусками

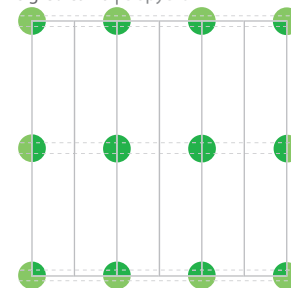

Veličina | Формат 30x120 см
s gredicama | с брусками

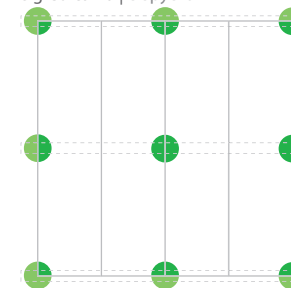

Veličina | Формат 45x90 см

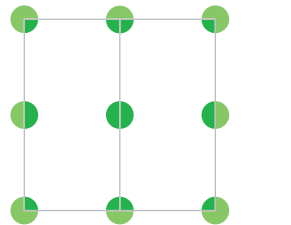

Veličina | Формат 50x50 см

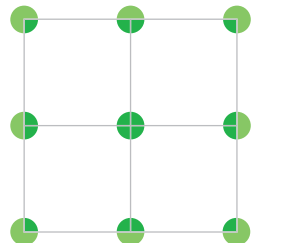

Veličina | Формат 60x60 см

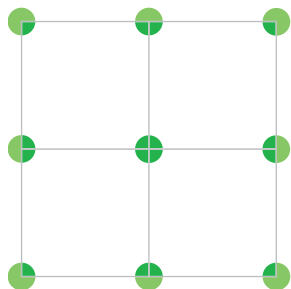

Veličina | Формат 40x120 см
s gredicama | с брусками

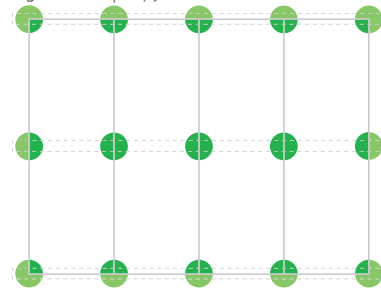

Veličina | Формат 40x120 см
s gredicama | с брусками

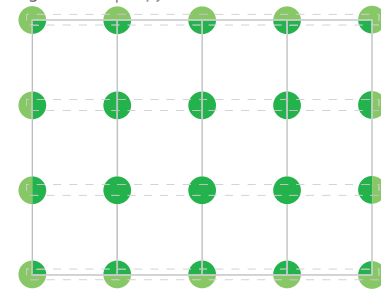

PP LEVEL DUO za fuge od 4 mm / для швов шириной 4 мм

krilca 12 mm visine / выступы выс. 12 мм

ART. Арт.	opis Описание	пак. упак
25/37/4	glava + vijak + podloga - podesiva visine 25 do 37 mm головка + винт + основание - регулировка по высоте от 25 до 37 мм	19360 25 kom / шт.
37/61/4	glava + vijak + podloga - podesiva visine 37 do 61 mm головка + винт + основание - регулировка по высоте от 37 до 61 мм	19361 25 kom / шт.
60/105/4	glava + vijak + podloga - podesiva visine 60 do 105 mm головка + винт + основание - регулировка по высоте от 60 до 105 мм	19362 25 kom / шт.
94/169/4	glava + vijak + podloga - podesiva visine 94 do 169 mm головка + винт + основание - регулировка по высоте от 94 до 169 мм	19363 25 kom / шт.
150/280/4	glava + vijak + podloga - podesiva visine 150 do 280 mm головка + винт + основание - регулировка по высоте от 150 до 280 мм	19364 25 kom / шт.
239/320/4	glava + vijak + podloga - podesiva visine 239 do 320 mm головка + винт + основание - регулировка по высоте от 239 до 320 мм	19365 25 kom / шт.

nije moguće raspakirati / поштучно не отпускается

PP LEVEL DUO sustavi s dvije gredice / система для лаг

ART. Арт.	opis Описание	пак. упак
PPL/TA	glava za aluminijske gredice головка под алюминиевые лаги	19396 25 kom / шт.
PPL/T	alumijska gredica dužine 2000 mm алюминиевая лага длиной 2000 мм	19397 10 kom / шт.
PPL/D4	držač rastojanja fuga 4 mm za aluminijske gredice распорка со стыковочным швом 4 мм для алюминиевых брусков	19398 500 kom / шт.
PPL/GM	guma za zaštitu od buke 20x2 mm - rola od 10 metara резинový звукопоглотитель 20x2 мм - рулон 10 метров	19372 5 kom / шт.
PPL/GR	spojnica za gredicu соединитель лаг	19373 250 kom / шт.

nije moguće raspakirati / поштучно не отпускается

Aluminijske gredice se montiraju u paru. / Алюминиевые лаги устанавливаются попарно.

GLAVA za fuge od 2, 3 i 4 mm / ГОЛОВКА для стыковочных швов 2, 3 и 4 мм

ART. Арт.	opis Описание	пак. упак
PPL/T2	glava za fuge od 2 mm головка для стыковочных швов 2 мм	19370 25 kom / шт.
PPL/T3	glava za fuge od 3 mm головка для стыковочных швов 3 мм	19374 25 kom / шт.
PPL/T4	glava za fuge od 4 mm головка для стыковочных швов 4 мм	19371 25 kom / шт.

nije moguće raspakirati / поштучно не отпускается

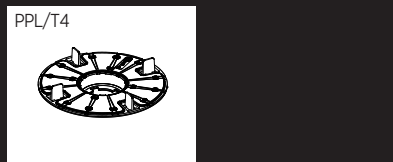
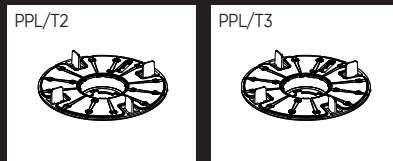
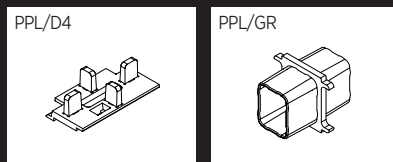
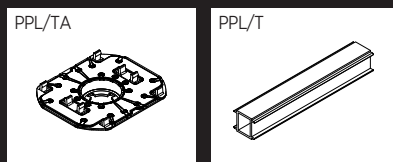
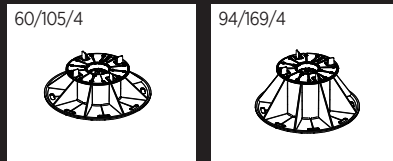
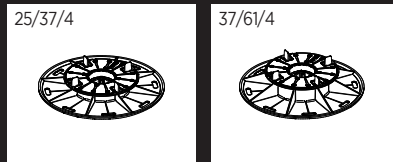

GLAVA za decking / ГОЛОВКА для декинга

ART. Арт.	opis Описание	пак. упак
PPL/TD	glava za decking головка для декинга	19399 25 kom / шт.

nije moguće raspakirati / поштучно не отпускается

PODESIVE PODLOGE / РЕГУЛИРУЕМЫЕ ОСНОВАНИЯ

ART. Арт.	opis Описание	пак. упак
25/37/B	podloga + podesivi vijak visine 25 do 37 mm основание + винт с регулировкой по высоте от 25 до 37 мм	19390 25 kom / шт.
37/61/B	podloga + podesivi vijak visine 37 do 61 mm основание + винт с регулировкой по высоте от 37 до 61 мм	19391 25 kom / шт.
60/105/B	podloga + podesivi vijak visine 60 do 105 mm основание + винт с регулировкой по высоте от 60 до 105 мм	19392 25 kom / шт.
94/169/B	podloga + podesivi vijak visine 94 do 169 mm основание + винт с регулировкой по высоте от 94 до 169 мм	19393 25 kom / шт.
150/280/B	podloga + podesivi vijak visine 150 do 280 mm основание + винт с регулировкой по высоте от 150 до 280 мм	19394 25 kom / шт.
239/320/B	podloga + podesivi vijak visine 239 do 320 mm основание + винт с регулировкой по высоте от 239 до 320 мм	19395 25 kom / шт.

nije moguće raspakirati / поштучно не отпускается

DODACI / АКЦЕССУАРЫ

ART. Арт.	opis Описание	пак. упак
P1/80	produžni element visine 80 mm удлинитель выс. 80 мм	19380 25 kom / шт.
CR/N	Ključ za podešavanje Регулировочный ключ	19381 12 kom / шт.
PCC/01	obodna spojnica (podloga + glava) периметральный зажим (основание + головка)	19382 30 kom / шт.
PCC/02	kutna spojnica (podloga + glava) угловой зажим (основание + головка)	19383 4 kom / шт.
PCC/03	zidna spojnica настенный зажим	19384 50 kom / шт.

nije moguće raspakirati (osim CR/N) / поштучно не отпускается (кроме CR/N)

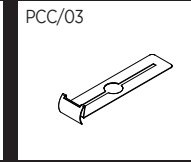
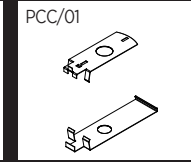
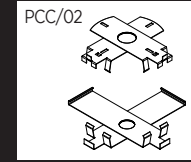
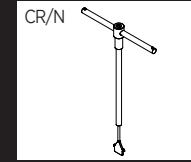
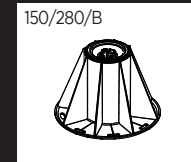
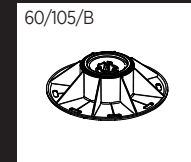
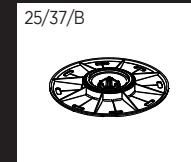
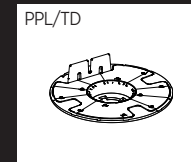



www.profilpas.com



cod. 00046

